



SISTEMAS DE ARCHIVO CON POLIÉSTER Y POLIPROPILENO

Archivadores de anillas , páginas de poliéster para archivadores. Fundas, hojas y rollos de poliéster.

ÍNDICE

- 2** **INTRODUCCIÓN.**
Fundas, hojas y rollos.
BIBLIOGRAFÍA.
- 3** **HOJAS Y ROLLOS DE POLIÉSTER.**
EQUIPO PARA SOLDAR POLIÉSTER.
- 4** **FUNDAS DE POLIÉSTER.**
- 5** **CAJAS PREMIER DROP SPINE PARA MATERIAL FOTOGRAFICO.**
CAJAS TIMECARE™ PORTAFOLIO.
CARTERA PORTAFOLIO
- 6** **SISTEMA DE ARCHIVADORES DE ANILLAS TIMECARE™**
Álbum de anillas calidad Museo
Álbum de anillas calidad Archivo
Álbum de anillas Populi™
Álbum de anillas Library
PÁGINA PARA ÁLBUM TAMAÑO FOLIO & A3.
- 7** **PÁGINAS PARA ARCHIVADORES DE ANILLAS.**
- 8** **CARPETA DE POLIPROPILENO TRANSPARENTE MATE PARA MAPAS Y PLANOS.**
- 9** **HOJAS DE POLIPROPILENO.**
- 10** **CAJAS SOLANDER.**
- 11** **ACCESORIOS PARA ALMACENAMIENTO CON POLIÉSTER.**
Redondeador de esquinas.
Accesorios de montaje de poliéster para álbum.
Bandas de montaje transparente en "V".
Marca sujeción para libros.
Portaetiquetas Timecare™
Hojas de papel sin ácido para montajes en fundas de álbumes.
Guantes de algodón para laboratorio.
- 13** **PRINTFILE , páginas de polipropileno .**



PRODUCTOS DE POLIÉSTER CALIDAD ARCHIVO

INTRODUCCIÓN

FUNDAS, HOJAS Y ROLLOS



Protectores transparentes de manuscritos, cómics, impresos y dibujos, mapas, cartas de navegación, impresos fotográficos, pósters, papel pintado y numerosas obras de arte en papel.

No deberían protegerse con poliéster artículos realizados con pastel, carboncillo y medios de fijación débil (lo que también incluye algunas imágenes fotográficas deterioradas).

Los profesionales de la conservación prefieren el uso del poliéster, ya que permite ver el objeto o fotografía sin tener que tocarlo directamente. El poliéster es un material de grandes cualidades, pero sólo con productos que no presentan una serie de problemas. Meter y sacar películas de su funda sigue requiriendo un diseño que no se adhiera para evitar arañazos y posibles abrasiones. Las películas archivadas con poliéster han de almacenarse en unas condiciones ambientales controladas para evitar el ferrotyping. Ésto se produce por la condensación y para evitarla es muy importante alcanzar una estabilidad pues, aunque nos mantengamos entre los baremos aconsejados de humedad relativa, si existen fluctuaciones importantes estaremos en una situación de riesgo.

Melinex Type O, Mylar Type D o Melinex Type 516

- Estos tres tipos de poliéster están considerados los plásticos para archivo más seguros para material fotográfico.
- *Melinex O*, *Melinex 516* y *Mylar Type D* se suministran en hojas para cortar y pueden utilizarse con la máquina soldadora *B-20 Polyweld*, con la *Star Conservation Cross* y soldadores por ultrasonidos.
- *Melinex Type O* y *Melinex Type 516* están también disponibles en rollos.

Otros tipos de plásticos pueden resultar seguros, pero deberían acompañarse de una detallada especificación de sus características y resultados de pruebas que se les hayan realizado.



BIBLIOGRAFÍA

Care & Identification of 19th Century Photographic Prints

James M. Reilly

(Identificación y cuidado de material fotográfico del s. XIX)

Un libro de referencia, de fácil comprensión acerca de todos los aspectos del cuidado e identificación de material fotográfico del s. XIX
116 Páginas. (inglés)
ISBN:0-87985-365-4

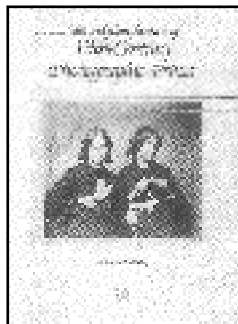

The Care of Photographs

Siegfried Rempel 1987

(El cuidado de las fotografías)

Una introducción muy rigurosa y comprensible para el coleccionista y el conservador de fotografías. Detalles de los procesos fotográficos, un examen de diferentes deterioros y la manipulación y archivo del material fotográfico.
192 Páginas. (inglés)
ISBN: 0-941130-48-7

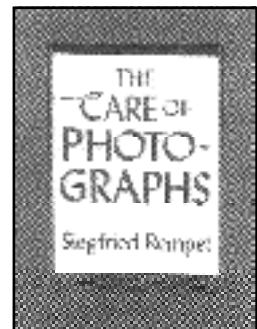



HOJAS Y ROLLOS DE POLIÉSTER

HOJAS POLIÉSTER

CÓDIGO	APLICACIÓN	CAJA	MEDIDAS mm	MICRAS	UNID./PAQ.
500001	Hojas		66 x 96	75	100
500002	Hojas		77 x 77	75	100
500003	Hojas postal		101 x 152	75	100
500004	Hojas		106 x 106	75	100
500005	Hojas		110 x 135	75	100
500006	Hojas 10 x 15 cm/A6		110 x 160	75	100
500007	Hojas para A6		117 x 159	75	100
500008	Hojas		117 x 159	75	100
500009	Hojas para A5+		155 x 230	75	100
500010	Hojas para 20 x 25 cm	CajasP1	212 x 262	75	100
500011	HojasA4		220 x 307	75	100
500012	Hojas para A4+		231 x 313	75	100
500013	Hojas para 25 x 30 cm	CajasP2	262 x 313	75	100
500014	Hojas para 28 x 35 cm	CajasPX	288 x 363	75	100
500015	Hojas para A3		307 x 430	75	100
500016	Hojas para 30 x 40 cm	CajasP3	314 x 414	75	100
500017	Hojas para 40 x 50 cm	CajasP4	414 x 517	75	100
500018	Hojas para A2		430 x 604	75	100
500019	Hojas para 50 x60 cm	CajasP5	516 x 618	75	100
500020	Hojas		605 x 855	75	100
500021	Hojaspara mapas		763x1016	75	100
500022	Tiras de exposición		38 x 559	75	100

- Pedido mínimo 100 hojas
- Disponibles en *Melinex Type O, Melinex Type 516 & Mylar Type D*



ROLLOS DE POLIÉSTER

CÓDIGO	ARTÍCULO	MEDIDAS	MICRAS
500023	Rollo(Type O))	1016mm x 20 m	75
500024	Rollo (Type 516)	1140mm x 20 m	75
500025	Rollo(Type O)	1016mm x 100 m	75
500026	Rollo (Type 516)	1140mm x 100 m	75
500027	Rollo (Type 516)	1140mm x 20 m	100
500028	Rollo (Type 516)	1140mm x 100 m	100
500029	Rollo(Type O)	1016mm x 20 m	125
500030	Rollo(Type O)	1016mm x 100 m	125
500031	Rollo(Type O)	1016mm x 20 m	175
500032	Rollo(Type O)	1016mm x 100 m	175
500033	Rollo(Type S)MelinexRelining Film	1524mm x 100 m	12

EQUIPOS PARA SOLDAR POLIÉSTER

- Solicite el Catálogo Equipos y Maquinaria especial para más información



CODIGO	ARTÍCULO	LONGITUD DESELLADO
700001		



FUNDAS DE POLIÉSTER

ESPECIFICACIONES

- Fabricadas con poliéster Melinex de 75 micras
- Resistentes a la humedad y al calor.
- Químicamente inertes.
- Claridad óptica brillante.
- No amarillean y no se resquebrajan.
- Exentos de elementos plastificantes.
- **Servicio de fabricación a medida para cualquier cantidad**

APLICACIONES

- Archivo de fotografías, documentos, tarjetas, negativos etc

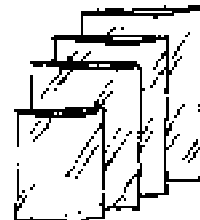

CÓDIGO	APLICACIÓN	CAJAS *	MEDIDAS mm
500034	Carte de visite		76 x 115
500035	Carte de visite		64 x 95
500036	Transparencias de 57 mm		75 x 75
500037	Positivos de Linterna		104 x 104
500038			108 x 133
500039	Tarjetas postales		99 x 151
500040	Positivo estereoscópico 88 x 190 mm		95 x 197
500041	Tarjetas postales grandes		108 x 159
500042	Para caja tipo 1264		105 x 155
500043	Fotos Cabinet		127 x 178
500044	Documentos 127 x 177 mm	Cajas PO	133 x 184
500045	A6		115 x 158
500046	Para materiales tamaños A5		152 x 229
500047	247 x 187mm (abierto lado largo)	Cajas PZ	247 x 187
500048	Para materiales tamaño A4		229 x 311
500049	A4 (abierto lado largo)	Cajas A4	216 x 308
500050	Folio		229 x 356
500051	Fotografías 203 x 254mm	Cajas P1	210 x 260
500052	Fotografías 254 x 304mm	Cajas P2	260 x 311
500053	Fotografías 279 x 355mm	Cajas PX	286 x 362
500098	Para ACS1113		270 x 322
500054	Fotografías 304 x 406mm	Cajas P3	311 x 413
500055	Fundas LP		312 x 312
500056	A3		305 x 429
500057	Fotografías 406 x 508mm	Cajas P4	413 x 514
500058	Fundas LP		413 x 413
500059	A2 / Fotografías 508 x 609mm	Cajas P5	514 x 616
500060	A2		428 x 603
500061	A1		603 x 853
500062	mapas gran formato		762 x 1014
500063	Fundas CD		131 x 131

- Pedido mínimo 25 unidades (consultar medidas)
- Disponibles abiertos por el lado corto o ancho. Por favor especificar
- Disponibles con dos lados abiertos
- Tenga en cuenta que la funda ha de ser 6mm más grande que el objeto que desee almacenar para asegurar un correcto acomodo en su interior.

* Formatos de caja ajustados al tamaño de las fundas y sobres. Se ajusta a las referencias de nuestras cajas Premier Drop Spine y Portafolio calidad Museo de la pág. 5.



CAJAS PREMIER TROQUELADAS CALIDAD ARCHIVO

CAJAS PREMIER DROP SPINE PARA MATERIAL FOTOGRÁFICO

Realizadas con el cartón *Premier* calidad archivo para almacenaje fotográfico seguro. Estas cajas se suministran desmontadas, se almacenan en horizontal y están diseñadas para guardar montajes fotográficos de tamaños comunes. Son aproximadamente 1 cm más grandes que el formato a almacenar. Estas cajas *Premier* forman parte de la gama del sistema de montaje de cajas y carpetas *PHoton™*. Tenemos disponible un catálogo extra referente a esta gama. Las fundas Melinex™ de poliéster se suministran con un tamaño que se ajusta a las medidas de las cajas "Drop Spine".

.049 (1300 micras) Cartón para archivo *Premier* gris y blanco

CÓDIGO	DIMENSIONES INTERIORES mm (largo x ancho x fondo)
400055 PO	190 x 143 x 64
400056 PZ	257 x 197 x 64
400057 P1	270 x 216 x 64
400058 P2	317 x 266 x 64
400059 PX	371 x 293 x 64
400060 P3	420 x 319 x 64
400061 P4	520 x 420 x 64
400062 P5	622 x 522 x 64
MEDIDAS ESPECIALES	
400063 P4	520 x 420 x 40
400064	420 x 319 x 45

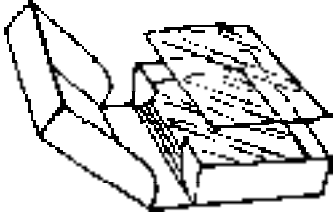

ACCESORIOS: Portaetiquetas Timecare™

CAJAS TIMECARE™ PORTAFOLIO CALIDAD MUSEO

La caja Portafolio *Timecare™* para museos se suministra para el almacenamiento calidad de archivo de fotografías, negativos, transparencias, pinturas, cartas u otros artículos artísticos, literarios o efemérides de valor. Esta caja Portafolio *Timecare™* se suministra en nueve tamaños y está realizada con cartón de conservación exento de ácido **recubierto con tejido Buckram Lybrary negro de alta calidad**. Se pueden fabricar en otros colores y tamaños por encargo.

CÓDIGO	DIMENSIONES INTERIORES mm (largo x ancho x fondo)
400358	263 x 213 x 38
400359	306 x 220 x 51
400360	314 x 251 x 51
400361	365 x 288 x 57
400362	416 x 314 x 63
400363	416 x 314 x 32
400364	517 x 416 x 63
400365	517 x 416 x 28
400366	619 x 518 x 76

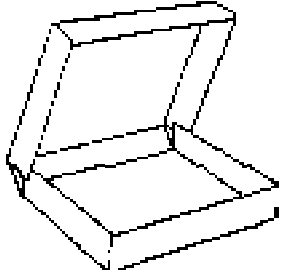

• Se fabrican en medidas y colores especiales

CARTERA PORTAFOLIO TIMECARE™. Esta cartera de mano está acolchada, tiene un asa de mano y una correa que se puede quitar para llevarla al hombro. Es una solución práctica y atractiva para el transporte de las cajas portafolio de su archivo.

CÓDIGO	DESCRIPCIÓN	MEDIDAS mm
900005 PX/T	Cartera Portafolio Timecare	355 x 280
900006 P3/T	Cartera Portafolio Timecare	407 x 305
900007 P4/T	Cartera Portafolio Timecare	508 x 407
900008 P5/T	Cartera Portafolio Timecare	610 x 508

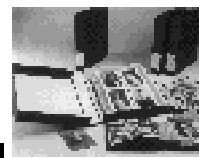
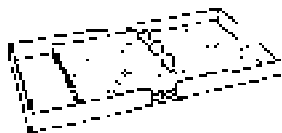

SISTEMAS DE ARCHIVADORES DE ANILLAS TIMECARE™

Suministramos el sistema de archivadores de anillas Timecare™ en cuatro calidades, diferenciadas por los grados de protección que otorgan y por la diferente combinación de materiales empleados en su construcción. Todas están diseñadas para utilizarse con papel de cuatro orificios o con la gama de hojas para álbumes de poliéster, que proporcionan un almacenamiento y visualización segura de negativos, fotografías, tarjetas y efemérides.

ÁLBUM DE ANILLAS PARA MUSEOS TIMECARE™

Este álbum es el superior de la gama. Ofrece una protección máxima en cuanto al almacenamiento de material especialmente sensible, como los negativos fotográficos, que requieren un microclima lo más seguro posible. Está fabricado con cartón de conservación de alta calidad y exento de ácidos. Totalmente diseñado para aplicaciones fotográficas, contiene menos de 5 unidades por millón de azufre reducible y ha pasado la prueba de actividad fotográfica ANSI PH 1.35. Está revestido con *Buckram Library* negro de alta calidad, que es resistente a la humedad y a los pequeños insectos, y muy duradero. También es el más sólido debido al cartón que se ha utilizado en su fabricación, un poco más grueso y de mayor compresión que los otros dos.

ÁLBUM DE ANILLAS CALIDAD ARCHIVO TIMECARE™

Este álbum está diseñado para artículos un poco menos sensibles, pero que también requieren un nivel de protección alto. Al igual que el álbum para Museos, la caja Timecare™ calidad Archivo está recubierta por el duradero *Buckram Library* negro, pero construida con nuestro cartón corriente, que tiene una laminación especial de papel y poliestireno puro y asegura un entorno seguro en el interior de la caja a su contenido.

ÁLBUM DE ANILLAS TIMECARE POPULI™

Este álbum está diseñado para asemejarse en aspecto y funciones a las cajas de Museo y las cajas calidad Archivo, pero está ideado para ofrecer la protección más alta al precio más bajo posible, manteniendo una calidad fuerte y resistente que se ajuste a los requerimientos del usuario común y que ofrezca un buen nivel de protección y conservación para el profesional que haya de ajustarse a un presupuesto bajo. Está laminado con papel barrera blanco y recubierto con papel negro con textura de tela endurecido. El lomo continúa siendo de *Buckram Library* negro, lo que le da solidez y hace que no se pueda distinguir de las otras cajas del archivo del museo cuando están situadas verticalmente en la estantería.

CÓDIGO DESCRIPCIÓN	CAPACIDAD ANILLAS	COLOR	MEDIDAS EXT. (alto x ancho x fondo)
400196 Álbum Museo	40mm	Negro	345 x 325 x 65
400197 Álbum Archivo	40mm	Negro	345 x 325 x 65
400198 Álbum Populi	40mm	Negro	345 x 325 x 65

ÁLBUM DE ANILLAS TIMECARE™ LIBRARY

Esta gama de álbums están troquelados y realizados con nuestro sólido cartón de grado Premier gris/blanco calidad archivo de 1250 micras, exento de ácidos, sin ligninas, sin cloruros elementales, con un nivel de azufre reducible muy bajo, tal y como se requiere para el almacenamiento permanente y fiable de fotografías y negativos. La gama de álbums *Timecare™ Library* hace posible usar archivadores de anillas para el almacenamiento de extensas colecciones de fotografías, cartas y efemérides.

CÓDIGO DESCRIPCIÓN	CAPACIDAD ANILLAS	COLOR	MEDIDAS EXT. (alto x ancho x fondo)
400199 Álbum Library A4	40mm	Gris	335 x 320 x 60
400200 Álbum Library FOLIO	40mm	Gris	400 x 340 x 60
400201 Álbum Library A3	45mm	Gris	474 x 410 x 60

PÁGINA PARA ÁLBUM TIMECARE™ LIBRARY TAMAÑO FOLIO & A3

A3 Binder
A3 Security

Tamaño bolsillo: alto425 x ancho310 mm
Tamaño bolsillo: alto430 x ancho320 mm

Medidas exteriores: alto425 x ancho330 mm
Medidas exteriores: alto430 x ancho340 mm

P1 Folio
A4 AS 200 P1 SE
A4 TAP01

Tamaño bolsillo: alto374 x ancho254 mm
Tamaño bolsillo: alto310 x ancho230 mm
Tamaño bolsillo: alto310 x ancho230 mm

Medidas exteriores: alto383 x ancho282 mm
Medidas exteriores: alto315 x ancho260 mm
Medidas exteriores: alto315 x ancho260 mm

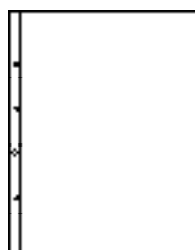

A3 Binder

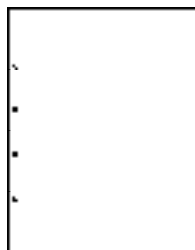

A3 Security

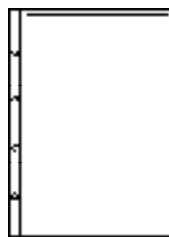

P1 Folio

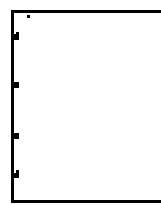

A4 TAP01

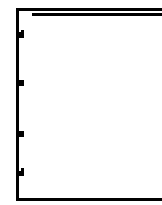

A4 AS 200 P1 SE



PÁGINAS PARA ARCHIVO DE FOTOGRAFÍAS, DOCUMENTOS, EFEMÉRIDES

PÁGINAS AS- PARA ÁLBUM Timecare™

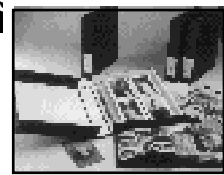

- Tamaño total página: 315 x 260 mm.
- Espacio lateral para anillas: 25mm, Separación entre los centros de las cuatro anillas 80 mm .
- Poliéster único calidad archivo basado en material "HC" de 75 micras.
- Utilizado para las cajas de anillas Timecare™ .
- Pueden ser utilizadas con barra para colgar.

Abertura					
	AS 100 P1 Para cartas, cómics y fotografías Sin divisiones Dimensiones interiores alto 305 x ancho 230mm	AS 101 P2 Tarjetas presentación 2 divisiones Tamaño división alto 151 x ancho 230mm	AS 102 P4 Para postales 4 divisiones Tamaño división alto 151x ancho 113mm	AS 105 P20 Para transparencias 35mm 20 divisiones Tamaño división alto 60 x ancho 54 mm	AS 207 P12 SE Para diapositivas 6 x 6cm montadas 12 divisiones Tamaño división alto 76 x ancho 66 mm
Abertura					
	AS 200 P1 SE Para cartas, cómics y fotografías Sin divisiones Tamaño interior funda alto 230 x ancho 310mm	AS 201 P2 SE Tarjetas presentación 2 divisiones Tamaño divisiones alto 230 x ancho 150mm	AS 202 P4 SE Para postales 4 divisiones Tamaño divisiones alto 116 x ancho 150mm	AS 205 P20 SE Para transparencias 35mm 20 divisiones Tamaño divisiones alto 57 x ancho 52mm	AS 205 P20 SEC Para transparencias 35mm 20 divisiones Tamaño divisiones alto 57 x ancho 52mm
Abertura					
	AS 103 S4 Para negativos de 120mm 4 fundas para tiras Tamaño funda alto 75 x ancho 230mm	AS 104 S7 Para negativos 35mm 7 fundas para tiras Tamaño funda alto 42 x ancho 230mm	AS 106 P8 Para tarjetas de visita y barajas 8 divisiones Tamaño divisiones alto 76 x ancho 112mm	AS 107 P12 Para diapositivas 6 x 7cm o 6 x 6cm montadas 12 divisiones Tamaño divisiones alto 76 x ancho 66mm	AS 208 P20 SE Para tickets, fundas cigarrillos 20 divisiones Tamaño divisiones alto 65 x ancho 43mm
Abertura					
	AS 203 S4 SE Para negativos 120mm 4 fundas para tiras Dimensiones funda alto 75 x ancho 230mm	AS 204 S7 SE Para negativos 35mm 7 fundas para tiras Dimensiones funda alto 42 x ancho 230mm	AS 300 P4 FW Para negativos 120mm 4 fundas para tiras Dimensiones funda alto 75 x ancho 230mm	AS 301 P7 FW Para negativos 35mm 7 fundas para tiras Dimensiones funda alto 42 x ancho 230 mm	AS 108 P3 Para postales estéreo. 3 fundas Dimensiones funda alto 102 x ancho 230 mm



CARPETA DE POLIPROPILENO TRANSPARENTE-MATE PARA MAPAS, PLANOS

Realizada con polipropileno inerte de 500 micras. Un tercio de la superficie total está doblado y cosido por tres de sus lados para formar el bolsillo de la carpeta. Se pueden fabricar carpetas de una longitud de hasta 2 x 15 m. Pueden utilizarse para albergar uno o más objetos, se puede cambiar el lado de apertura si se solicita, para que pueda albergar objetos en vertical. Su estructura es muy fuerte y puede transportar gran peso sin temer de que las asas se desgarren.

Código	Descripción	Dimensiones Interiores mm	Dimensiones exteriores mm	Unidades/paquete
500064	Paisaje	1960 x 1430	1990 x 1470	10
500065	Paisaje	1200 x 865	1230 x 925	10
500066A1L	Paisaje	850 x 615	880 x 680	10
500067A1P	Retrato	845 x 605	910 x 645	10
500068A2L	Paisaje	605 x 440	635 x 505	10
500069A2P	Retrato	615 x 450	680 x 480	10
500070A3L	Paisaje	430 x 320	462 x 390	10
500071A4L	Paisaje			10
500072A1	Retrato*			

* Medida y formato especial . Cantidad mínima de compra.

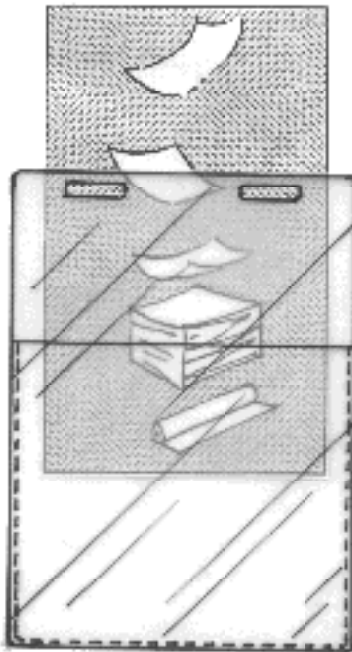

A1 Retrato

- La superficie mate no provoca reflejos y ha tenido gran aceptación en oficinas con numerosos documentos para almacenamiento y consulta de mapas y formatos similares.
- La superficie de polipropileno mate posibilita que el objeto se deslice en su estantería fácilmente, lo que previene de posibles daños y desperfectos.

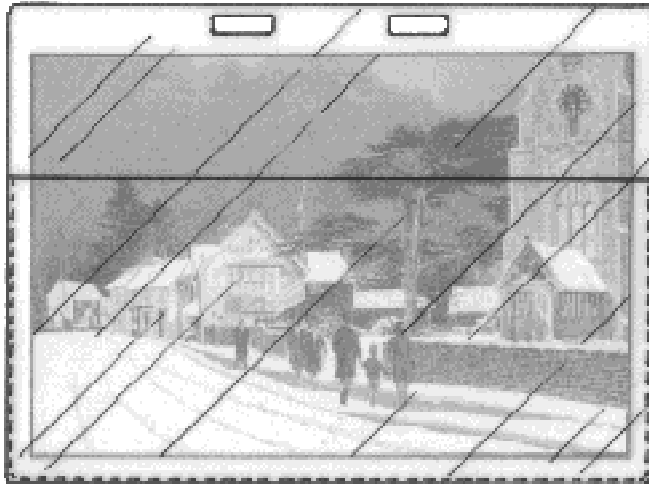

A0 Paisaje

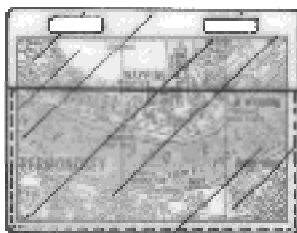

A2 Paisaje

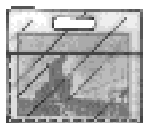

A4 Paisaje

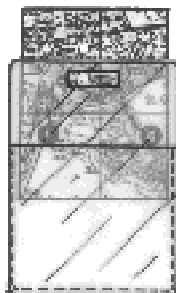

A3 Retrato

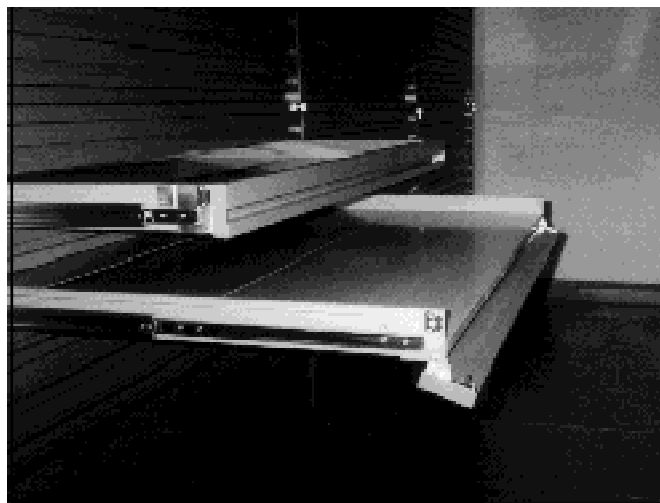

Solicite información sobre las **NUEVAS** cajoneras de desplazamiento horizontal y otros sistemas de almacenamiento en cajones.



HOJAS DE POLIPROPILENO

Transparentes y opacas. Se suministran en varios colores.

Ideal para cubiertas y para realizar fundas y carpetas para mapas de complejión rígida.

170 MICRAS : HOJA DE POLIPROPILENO TRANSPARENTE SIN REFLEJOS

Código	Descripción	Peso 25 hojas	Dimensiones mm	Unidades/ Paquete
500073	Hoja polipropileno		880 x 1220	50

.5MM = 500 MICRAS : HOJA DE POLIPROPILENO TRANSPARENTE ANTI REFLECTANTE

Código	Descripción	Peso 25 hojas	Dimensiones mm	Unidades/ Paquete
500074	Hoja polipropileno	20.3 kg	1466 x 1204	10
500075	Hoja polipropileno	20.3 kg	1466 x 1204	25
500076	Hoja polipropileno	20.3 kg	1466 x 1204	100

.8MM = 800 MICRAS : HOJA DE POLIPROPILENO TRANSPARENTE MATE

Código	Descripción	Peso 25 hojas	Dimensiones mm	Unidades/ Paquete
500077	Hoja polipropileno	17.7 kg	800 x 1200	10
500078	Hoja polipropileno	17.7 kg	800 x 1200	25
500079	Hoja polipropileno	17.7 kg	800 x 1200	100

.10MM = 1000 MICRAS : HOJA DE POLIPROPILENO MATE. COLORES: ROJO, AZUL, NEGRO Y GRIS

Código	Descripción	Peso 25 hojas	Dimensiones mm	Unidades/ Paquete
500080	Hoja polipropileno	36.3 kg	1050 x 1500	10
500081	Hoja polipropileno	36.3 kg	1050 x 1500	25
500082	Hoja polipropileno	36.3 kg	1050 x 1500	100

1.2 MM = 1200 MICRAS : HOJA DE POLIPROPILENO MATE. COLORES : NEGRO O BLANCO

Código	Descripción	Peso 25 hojas	Dimensiones mm	Unidades/ Paquete
500083	Hoja polipropileno		800 X 1200	10
500084	Hoja polipropileno		800 X 1200	25
500085	Hoja polipropileno		800 X 1200	100

NOVEDAD!! CORROSION INTERCEPT

Corrosion Intercept es un sistema revolucionario, tecnología patena,mz. -k



CAJA SOLANDER

El botánico Charles Solander (1736-1782) nació en Suecia. Era alumno de Linnæus. Llegó a Inglaterra siguiendo su consejo, donde se convirtió en asistente de biblioteca y llegó a ser el encargado de los libros impresos del Museo Británico. Viajó en el Endeavour con el Capitán Cook en la expedición al Pacífico mientras que su puesto en el Museo Británico le quedaba reservado. Fue también un miembro de la Royal Society y desempeñó el cargo de secretario y librero del prominente científico Sir Joseph Banks. Es curioso que, aunque se hayan realizado algunos intentos fallidos para conmemorar su nombre, son estas cajas diseñadas por él, las que lo conmemoran por su denominación. Se consideran el tipo más satisfactorio de cajas para impresos y manuscritos. El Doctor Solander vivió 200 años antes de que los profesionales de la conservación descubrieran la necesidad de un medio exento de ácidos. Hoy en día las cajas Solander incorporan los materiales más nuevos de archivo para proteger el contenido. El diseño y la calidad se ha mantenido fiel al original en todos los demás aspectos.



CAJA SOLANDER SUPREME

Los soportes exteriores están realizados con madera contrachapada. El cartón de la tapa, base y laterales está exento de ácidos, calidad archivo. Revestida con Library Buckram. Laminación total de papel exento de ácidos. Incorpora una barrera de poliestireno entre el marco de madera contrachapada y los laterales de cartón exento de ácidos. Tiene un portaetiquetas en el lomo.

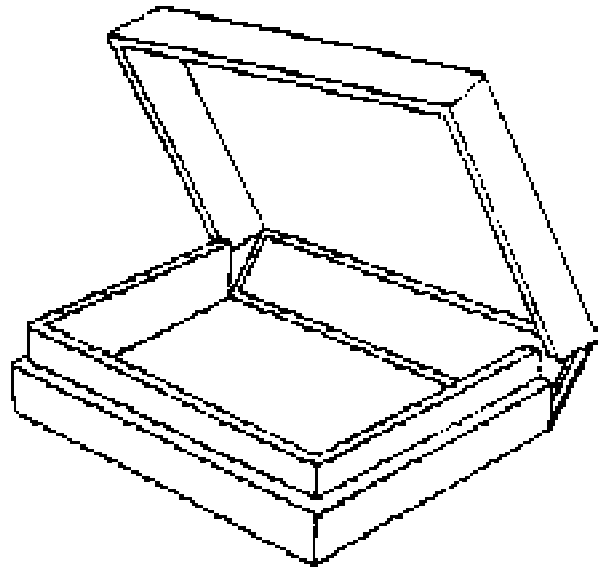
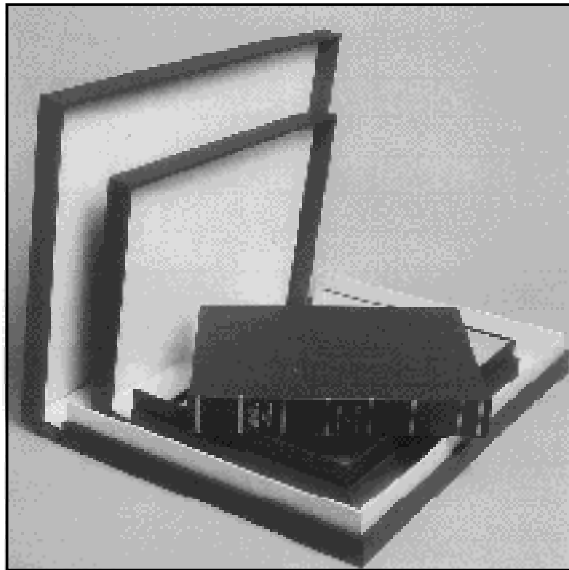

CAJA SOLANDER DENBIGH

La tapa, base y los laterales están realizados con madera contrachapada. Revestida con *Library Buckram*. Laminación de papel *Benchkote* sobre poliestireno. Soporte para colocar etiquetas en el lomo.

Se pueden suministrar con sujeciones/asideros si se necesita (con suplemento en el precio)
Todas las cajas se hacen a mano. No será ninguna molestia asesorarle si necesita realizar cambios.
Por favor consulte si necesita más información.

Se suministran en diferentes tamaños estándar para los dos modelos de caja **SOLANDER**

CÓDIGO	MEDIDAS mm.	CÓDIGO	MEDIDAS mm
400202A1	854 x 606 x 58	400205 ATLAS	826 x 622 x 58
400203A2	606 x 432 x 58	400206 IMPERIAL	699 x 521 x 58
400204A3	432 x 311 x 58	400207 ROYAL	572 x 419 x 58



ACCESORIOS PARA ALMACENAMIENTO CON POLIÉSTER

REDONDEADOR DE ESQUINAS

Una máquina manual de cabezales desechables. Se utiliza para redondear las fundas de poliéster encapsuladas, hojas de montaje etc. Se suministra con cuchillas de 6, 9 y 12 mm. También suministramos cuchillas de repuesto.

CÓDIGO	DESCRIPCIÓN	MEDIDAS mm
700002	Redondeador de esquinas	3
700003	Redondeador de esquinas	6
700004	Redondeador de esquinas	9
700005	Redondeador de esquinas	12
700006	Cuchillas recambio	6
700007	Cuchillas recambio	9
700008	Cuchillas recambio	12



ÁLBUM TIMECARE™ & ACCESORIOS DE MONTAJE PARA POLIÉSTER

CÓDIGO	ARTÍCULO	DIMENSIONES EXT. mm	UNID./PAQ.
100008	Barras cdgar		100
100009	Tablas índice poliéster		50
100010	Esquinas de poliéster sin montar	11 x 38	100
100011	Esquinas de poliéster sin montar	20 x 100	100

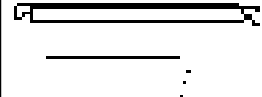

BANDAS DE MONTAJE TRANSPARENTES EN "V"

Estas bandas de montaje son transparentes, por una cara sujetan el objeto a la superficie de montaje con un adhesivo acrílico. Son ideales para posicionar discretamente el objeto al montaje a la vez que lo sujetan firmemente. El método es fácil. Se cortan dos bandas de la longitud deseada, se colocan en dos lados opuestos del objeto, se separa la banda protectora del adhesivo y se presiona sobre el montaje en lugar apropiado. Se pueden despegar y pegar las veces que se desee hasta conseguir el posicionamiento adecuado.

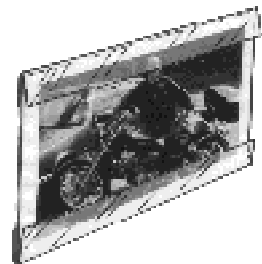

CÓDIGO	DESCRIPCIÓN	MEDIDAS mm	UNID./PAQ.
100013	Bandas de montaje en "V"	200 longitud	25

MARCA-SUJECCIÓN PARA LIBROS

Para sujetar las páginas de un libro abierto en exposiciones o consulta.

CÓDIGO	DESCRIPCIÓN	MEDIDAS	CANTIDAD
100014	Marca-sujección para libros	13mm x 25 metros	1 Rollo





PORTAETIQUETAS TIMECARE™

Auto adhesivas

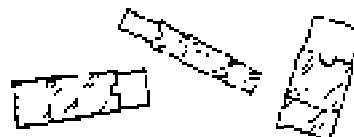

Estos portaetiquetas de numerosas aplicaciones están realizados con plástico transparente mate reforzado. Se abren por el lado más estrecho y se suministran con papel blanco en su interior. Estos soportes se suministran en tres tamaños, son fáciles de usar y se pueden utilizar en numerosas aplicaciones

CÓDIGO	ARTÍCULO	MEDIDAS mm	UNID./PAQ.
100015	Portaetiquetas	50 x 103	60
100016	Portaetiquetas	55 x 102	60
100017	Portaetiquetas	25 x 75	120
100018	Portaetiquetas	19 x 75	160

HOJAS DE PAPEL SIN ÁCIDO PARA MONTAJES EN FUNDAS DE ÁLBUMES

Papel de cubierta gris neutro de 300gm². Ideal para montajes de objetos aislados.

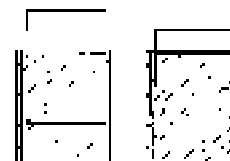

CODIGO	ARTÍCULO	UNID./PAQ.	MEDIDAS HOJA mm
100019	Papel para insertar en P1SE (pág.6)	25 hojas	229 x 308
100020	Papel para insertar en P2SE (pág.6)	50 hojas	150 x 228
100025	Papel para insertar en A3 (pág 6)	50 hojas	422 x 307
100027	Papel para insertar en Bolsa Folio	50 hojas	371 x 251

GUANTES DE ALGODÓN PARA LABORATORIO



Guantes lavables de algodón, cómodos de usar. Protegen al portador o al material, ya sea el uno o el otro el que ha de guarecerse del polvo, la suciedad o la grasa.

CODIGO	ARTÍCULO	TAMAÑO	UNID./PAQ.
100021	Guantes de laboratorio	Pequeño	10
100022	Guantes de laboratorio	Grande	10
100023	Guantes sin borra	Pequeño	10
100024	Guantes sin borra	Grande	10

ETIQUETAS PARA ARCHIVO CON CINTA

Fabricadas con nuestro cartón Premier de 500 micras color blanco. El "ojete" de acero "brass" tiene dos cintas de algodón de 100 mm de longitud.

CÓDIGO	DESCRIPCIÓN	MEDIDAS cm	UNID/CAJA
CXD SWING	Etiqueta archivo, ojete	75 x 120	1



Páginas de polipropileno para archivo de material fotográfico Print File

El sistema de archivo Print File nos ofrece una línea completa para la conservación de negativos, diapositivas, positivos fotográficos. Una variedad de modelos de páginas para álbumes de tres o 4 anillas y sistemas para archivo en carpetas colgantes. Este material ha pasado el PAT. Solicite muestras a nuestras oficinas.

Negativos 35 mm

CÓDIGO	DESCRIPCIÓN	CANT./PAQ.
ULT 35-6BXW	Para 6 tiras de 6 negativos de 35mm, 36 negativos	25
35-7BXW	Para 6 tiras de 7 negativos de 35mm, 42 negativos	100/ 25
35-1	Para 1 tira de 6 negativos de 35mm,	100

Negativos de 120 mm

CÓDIGO	DESCRIPCIÓN	CANT./PAQ.
120-1	Para 1 tira de 4 negativos de 6 x 6 cm, o tres de 6 x 7 cm o 5 de 6 x 4,5 cm	100
120-4UB	Para 4 tiras de 3 negativos de 6 x 7cm	100
ULT 120-3HB	Para 12 negativos de 6 x 6 cm, o 9 de 6 x 7cm o 15 de 6 x 4'5 cm	25

Negativos de 4" x 5" (10'1 x 12'7cm)

CÓDIGO	DESCRIPCIÓN	CANT./PAQ.
45-1	Para un negativo de 10 x 12cm	100
45-4B	Para 4 negativos de 10 x 12 cm	25
45-4HB POL	Para 8 fotografías Polaroid de 4"x5" o 4 negativos de 4" x 5" (10'1 x 12'7 cm)	100
ROLLOS		
35-1M	Para negativos de 35 mm aprox. 300 mts	1
120-1M	Para negativos de 120mm aprox 300 mts	1

Diapositivas 35mm

CÓDIGO	DESCRIPCIÓN	CANT./PAQ.
2x2-4	Para 4 diapositivas de 35mm montadas	100
2x2-20H	Para 20 diapositivas de 35mm, espacio para identificación de cada diapositiva. Abertura lateral 25 (o superior para carpetas colgantes)	25
2x2-20B	Para 20 diapositivas de 35mm, espacio para identificación de cada una. Abertura superior 25	
2x2-20HB	Extra fuerte. Para 20 diapositivas de 35mm	25

Diapositivas de 120 mm montadas

CÓDIGO	DESCRIPCIÓN	CANT./PAQ.
225-12HB	Para 12 diapositivas de 6 x 6 cm	100
120-9HB	Para 9 negativos individuales de 120 o 6 x 7 cm	25